

# svan

## MANUAL DE USUARIO AIRE ACONDICIONADO PORTÁTIL

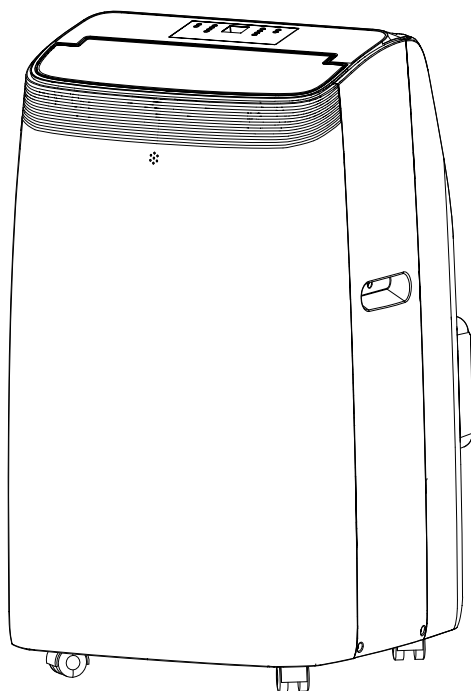

**SAAP1200F**  
**SAAP1200B**

Este aparato está destinado sólo para uso doméstico.  
Lea este manual cuidadosamente y guárdelo para futuras referencias.

# **SALVAGUARDIAS IMPORTANTES**

## **MUY IMPORTANTE!**

**No instale ni utilice el aparato antes de haber leído detenidamente este manual.**

**Conserve este manual de instrucciones para una eventual garantía del producto y para futuras consultas.**

## **INSTRUCCIONES GENERALES DE SEGURIDAD**

1. El aparato es sólo para uso en interiores.
2. No utilice la unidad en una toma en reparación o mal instalada.
3. No utilice la unidad, siga estas precauciones:  
A: Cerca del foco del incendio.  
B: Una zona en la que es probable que salpique aceite.  
C: Una zona expuesta a la luz solar directa.  
D: Una zona en la que es probable que salpique agua.  
E: Cerca de un baño, una lavandería, una ducha o una piscina.
4. Nunca introduzca los dedos, varillas en la salida de aire. Tenga especial cuidado en advertir a los niños de estos peligros.
5. Mantenga la unidad hacia arriba durante el transporte y el almacenamiento, para que el compresor se ubique correctamente.
6. Antes de limpiar el aparato, apague o desconecte siempre la alimentación eléctrica.
7. Cuando traslade el aparato, apáguelo y desconéctelo siempre de la fuente de alimentación, y muévelo lentamente.
8. Para evitar la posibilidad de que se produzca un incendio, el aparato no debe cubrirse.
9. Todas las tomas de corriente de los aparatos deben cumplir los requisitos locales de seguridad eléctrica. Si es necesario, compruebe los requisitos.
10. Los niños deben ser vigilados para evitar que jueguen con el aparato.
11. Si el cable de alimentación está dañado, debe ser sustituido por el fabricante, su agente de servicio o personas con cualificación similar con el fin de evitar un peligro.
12. Este aparato puede ser utilizado por niños a partir de 8 años y por personas con capacidades físicas, sensoriales o mentales reducidas o con falta de experiencia y conocimientos, si han recibido supervisión o instrucciones sobre el uso del aparato de

forma segura y comprenden los peligros que conlleva. Los niños no deben jugar con el aparato. La limpieza y el mantenimiento del usuario no deben ser realizados por niños sin supervisión.

13. El aparato debe instalarse de acuerdo con la normativa nacional sobre cableado.

14. Detalles del tipo y potencia de los fusibles: T, 250 V CA, 3,15 A o superior.

15. Reciclaje



Esta marca indica que este producto no debe eliminarse con otros residuos domésticos en toda la UE. Para evitar posibles daños al medio ambiente o a la salud humana derivados de la eliminación incontrolada de residuos, recíclelos de forma responsable para promover la reutilización sostenible de los recursos materiales. Para devolver su dispositivo usado, utilice los sistemas de devolución y recogida o póngase en contacto con el establecimiento donde adquirió el producto. Pueden llevarse este producto para reciclarlo de forma segura para el medio ambiente.

16. Póngase en contacto con un técnico de servicio autorizado para la reparación o el mantenimiento de esta unidad.

17. No tire, deforme ni modifique el cable de alimentación, ni lo sumerja en agua. Si tira del cable de alimentación o lo utiliza de forma indebida, puede dañar el aparato y provocar una descarga eléctrica.

18. Se observará el cumplimiento de la normativa nacional sobre gases.

19. Mantenga las aberturas de ventilación libres de obstrucciones.

20. Toda persona que trabaje en un circuito de refrigerante o que intervenga en el mismo

deberá estar en posesión de un certificado actual válido expedido por una autoridad de

evaluación acreditada por la industria, que autorice su competencia para manipular

refrigerantes de forma segura de acuerdo con una especificación de evaluación

reconocida por la industria.

21. El mantenimiento sólo se realizará según las recomendaciones del fabricante del

equipo. El mantenimiento y la reparación que requieran la asistencia de otro personal

cualificado se realizarán bajo la supervisión de la persona competente en el uso de

refrigerantes inflamables.

22. No utilice ni detenga la unidad insertando o extrayendo el enchufe de alimentación,

ya que podría provocar una descarga eléctrica o un incendio debido a la generación de

calor.

23. Desenchufe la unidad si de ella salen sonidos extraños, olor o humo.

#### **NOTAS:**

- Si se daña alguna pieza, póngase en contacto con el distribuidor o con un taller de reparación designado;
- En caso de que se produzca algún daño, apague el interruptor de aire, desconecte la fuente de alimentación y póngase en contacto con el distribuidor o con un taller de reparaciones designado;
- En cualquier caso, el cable de alimentación deberá estar firmemente conectado a tierra;
- Para evitar la posibilidad de peligro, si el cable de alimentación está dañado, apague el interruptor de aire y desconecte la fuente de alimentación. Debe ser sustituido por el concesionario o un taller de reparación designado.
- Si el aparato tiene la función Wi-Fi, la potencia de transmisión: inferior a 20dBm, y el rango de radiofrecuencia es: 2412MHz-2472MHz.

#### **ADVERTENCIA**

- No utilice medios para acelerar el proceso de descongelación o para limpiar, distintos de los recomendados por el fabricante.
- El aparato deberá almacenarse en un local sin fuentes de ignición en funcionamiento continuo (por ejemplo: llamas abiertas, un aparato de gas en funcionamiento o un calefactor eléctrico en funcionamiento. No perforar ni golpear.
- Tenga en cuenta que los refrigerantes pueden no contener olor.
- El aparato debe instalarse, utilizarse y almacenarse en una habitación con una superficie superior a  $Xm^2$ .

Cantidad de gas R290 a cargo (véase la etiqueta de características del aparato) (g)	Tamaño mínimo del emplazamiento para uso y almacenamiento (m <sup>2</sup> )
$m < 152$	4
$152 \leq m \leq 185$	9
$186 \leq m \leq 225$	11
$226 \leq m \leq 270$	13
$271 \leq m \leq 290$	14
$291 \leq m \leq 300$	15

## **INFORMACIÓN ESPECÍFICA SOBRE APARATOS CON GAS REFRIGERANTE R290.**

- Lea detenidamente todas las advertencias.
- Al descongelar y limpiar el aparato, no utilice otras herramientas que las recomendadas por el fabricante.
- El aparato debe colocarse en una zona sin fuentes de ignición continuas (por ejemplo: llamas abiertas, gas o aparatos eléctricos en funcionamiento).
- No perforar y no quemar.
- Este aparato contiene Y g (consulte la etiqueta de clasificación en la parte posterior de la unidad) de gas refrigerante R290.
- El R290 es un gas refrigerante que cumple las directivas europeas sobre medio ambiente.
- No perfora ninguna parte del circuito de refrigerante.
- Si el aparato se instala, utiliza o almacena en una zona sin ventilación, la sala debe estar diseñada para evitar la acumulación de fugas de refrigerante que provoquen un riesgo de incendio o explosión debido a la ignición del refrigerante provocada por calefactores eléctricos, estufas u otras fuentes de ignición.
- El aparato debe almacenarse de forma que se eviten fallos mecánicos.
- Las personas que operen o trabajen en el circuito de refrigerantes deben disponer de la certificación adecuada expedida por una organización acreditada que garantice la competencia en la manipulación de refrigerantes de acuerdo con una evaluación específica reconocida por las asociaciones del sector.
- Las reparaciones deben realizarse siguiendo las recomendaciones de la empresa fabricante.

El mantenimiento y las reparaciones que requieran la asistencia de otro personal cualificado deben realizarse bajo la supervisión de una persona especificada en el uso de refrigerantes inflamables.



**Precaución, riesgo de incendio**

## **INSTRUCCIONES PARA LA REPARACIÓN DE APARATOS QUE CONTENGAN R290**

### **1. INSTRUCCIONES GENERALES**

#### **1.1 Controles en la zona**

Antes de empezar a trabajar en sistemas que contengan refrigerantes inflamables, es necesario realizar comprobaciones de seguridad para garantizar que se minimiza el riesgo de ignición. Para reparar el sistema de refrigeración, se deben cumplir las siguientes precauciones antes de realizar trabajos en el sistema.

#### **1.2 Procedimiento de trabajo**

Los trabajos se realizarán con arreglo a un procedimiento controlado a fin de reducir al mínimo el riesgo de presencia de gases o vapores inflamables durante la ejecución de los mismos.

#### **1.3 Área de trabajo general**

Todo el personal de mantenimiento y otras personas que trabajen en la zona deberán recibir instrucciones sobre la naturaleza del trabajo que se está realizando. Se evitará trabajar en espacios confinados.

La zona que rodea el espacio de trabajo deberá estar delimitada. Asegurarse de que las condiciones dentro de la zona se han hecho seguras mediante el control del material inflamable.

#### **1.4 Comprobación de la presencia de refrigerante**

Se comprobará la zona con un detector de refrigerante adecuado antes y durante el trabajo, para garantizar que el técnico es consciente de la existencia de atmósferas potencialmente inflamables.

Asegúrese de que el equipo de detección de fugas utilizado es adecuado para su uso con refrigerantes inflamables, es decir, que no produce chispas, está adecuadamente sellado o es intrínsecamente seguro.

#### **1.5 Presencia de extintor de incendios**

Si se va a realizar algún trabajo en caliente en el equipo de refrigeración o en alguna de las piezas asociadas, se dispondrá del equipo de extinción de incendios adecuado. Tenga un extintor de polvo seco o CO2 junto a la zona de carga.

### **1.6 Sin fuentes de ignición**

Ninguna persona que realice trabajos relacionados con un sistema de refrigeración que impliquen dejar al descubierto tuberías que contengan o hayan contenido refrigerante inflamable utilizará fuentes de ignición de tal manera que pueda producirse un riesgo de incendio o explosión. Todas las posibles fuentes de ignición, incluido el humo de los cigarrillos, deben mantenerse suficientemente alejadas del lugar de instalación, reparación, retirada y eliminación, durante las cuales es posible que se libere refrigerante inflamable al espacio circundante. Antes de empezar a trabajar, hay que inspeccionar la zona alrededor del equipo para asegurarse de que no hay peligros inflamables ni riesgos de ignición. Se colocarán carteles de "Prohibido fumar".

### **1.7 Superficie ventilada**

Asegúrese de que la zona está al aire libre o de que está adecuadamente ventilada antes de irrumpir en el sistema o realizar cualquier trabajo en caliente. Se mantendrá cierto grado de ventilación durante el período en que se realicen los trabajos. La ventilación debe dispersar de forma segura cualquier refrigerante liberado y, preferiblemente, expulsarlo externamente a la atmósfera.

### **1.8 Comprobaciones del equipo de refrigeración**

Cuando se cambien componentes eléctricos, éstos deberán ser aptos para el fin previsto y cumplir las especificaciones correctas. En todo momento se seguirán las directrices de mantenimiento y servicio del fabricante. En caso de duda, consulte al departamento técnico del fabricante para obtener asistencia. Las siguientes comprobaciones se aplicarán a las instalaciones que utilicen refrigerantes inflamables: el tamaño de la carga es acorde con el tamaño del local en el que están instaladas las piezas que contienen refrigerante; la maquinaria de ventilación y las salidas funcionan adecuadamente y no están obstruidas; si se utiliza un circuito de refrigeración indirecto, se comprobará la presencia de refrigerante en el circuito secundario; el marcado del equipo sigue siendo visible y legible. Se corregirán las marcas y señales que sean ilegibles; las tuberías o componentes de refrigeración se instalen en una posición en la que sea improbable que queden expuestos a cualquier sustancia que pueda corroer los componentes que contengan refrigerante, a menos que los componentes estén contruidos con materiales intrínsecamente resistentes a la corrosión o estén convenientemente protegidos contra la misma.

## **1.9 Comprobaciones de los dispositivos eléctricos**

La reparación y el mantenimiento de los componentes eléctricos incluirán comprobaciones iniciales de seguridad y procedimientos de inspección de los componentes. Si existe un fallo que pueda comprometer la seguridad, no se conectará ningún suministro eléctrico al circuito hasta que se solucione satisfactoriamente. Si el fallo no puede corregirse inmediatamente, pero es necesario continuar el funcionamiento, se utilizará una solución temporal adecuada. Esto se comunicará al propietario del equipo para que todas las partes estén informadas.

Las comprobaciones iniciales de seguridad incluirán: que los condensadores sean descargados: esto se hará de manera segura para evitar la posibilidad de chispas; que no haya componentes eléctricos y cableado bajo tensión expuestos mientras se carga, recupera o purga el sistema; que haya continuidad de la conexión a tierra.

## **2 REPARACIONES DE COMPONENTES SELLADOS**

2.1 Durante las reparaciones de componentes sellados, se desconectarán todos los suministros eléctricos del equipo en el que se esté trabajando antes de retirar las cubiertas selladas, etc. Si es absolutamente necesario disponer de suministro eléctrico al equipo durante el mantenimiento, se colocará una forma de detección de fugas de funcionamiento permanente en el punto más crítico para advertir de una situación potencialmente peligrosa.

2.2 Se prestará especial atención a lo siguiente para garantizar que, al trabajar en componentes eléctricos, no se altere la carcasa de tal manera que se vea afectado el nivel de protección.

Esto incluirá daños en los cables, número excesivo de conexiones, terminales que no se ajusten a las especificaciones originales, daños en las juntas, montaje incorrecto de prensaestopas, etc. Asegúrese de que el aparato está bien montado.

Asegurarse de que las juntas o los materiales de sellado no se hayan degradado hasta el punto de que ya no sirvan para impedir la entrada de atmósferas inflamables.

Las piezas de recambio se ajustarán a las especificaciones del fabricante.

**NOTA:** El uso de sellante de silicona puede inhibir la eficacia de algunos tipos de equipos de detección de fugas. No es necesario aislar los componentes intrínsecamente seguros antes de trabajar en ellos.

## **3 REPARACIÓN DE COMPONENTES INTRÍNSECAMENTE SEGUROS**

No aplique ninguna carga inductiva o capacitiva permanente al circuito sin asegurarse de que no superará la tensión y corriente permitidas para el equipo en uso. Los componentes intrínsecamente seguros son los únicos en los que



se puede trabajar en presencia de una atmósfera inflamable.

El aparato de ensayo deberá tener la potencia nominal correcta. Sustituya los componentes únicamente por piezas especificadas por el fabricante. Otras piezas pueden provocar la ignición del refrigerante en la atmósfera a causa de una fuga.

#### **4 CABLES**

Compruebe que el cableado no estará sometido a desgaste, corrosión, presión excesiva, vibraciones, bordes afilados o cualquier otro efecto ambiental adverso. La comprobación también tendrá en cuenta los efectos del envejecimiento o de las vibraciones continuas procedentes de fuentes como compresores o ventiladores.

#### **5 DETECCIÓN DE REFRIGERANTES INFLAMABLES**

En ningún caso se utilizarán fuentes potenciales de ignición en la búsqueda o detección de fugas de refrigerante. No se utilizará un soplete de halogenuros (o cualquier otro detector que utilice una llama desnuda).

#### **6 MÉTODOS DE DETECCIÓN DE FUGAS**

Los siguientes métodos de detección de fugas se consideran aceptables para los sistemas que contienen refrigerantes inflamables. Se utilizarán detectores electrónicos de fugas para detectar refrigerantes inflamables, pero es posible que la sensibilidad no sea la adecuada o que sea necesario recalibrarlos. (El equipo de detección deberá calibrarse en una zona libre de refrigerante.) Asegúrese de que el detector no sea una fuente potencial de ignición y sea adecuado para el refrigerante utilizado. El equipo de detección de fugas se ajustará a la apertura del LFL del refrigerante y se calibrará para el refrigerante empleado y se confirmará el porcentaje adecuado de gas (25 % como máximo). Los líquidos de detección de fugas son adecuados para su uso con la mayoría de los refrigerantes, pero debe evitarse el uso de detergentes que contengan cloro, ya que éste puede reaccionar con el refrigerante y corroer las tuberías de cobre.

Si se sospecha que hay una fuga, se retirarán/extinguirán todas las llamas desnudas.

Si se detecta una fuga de refrigerante que requiera soldadura, se recuperará todo el refrigerante del sistema o se aislará (mediante válvulas de cierre) en una parte del sistema alejada de la fuga.

A continuación, se purgará nitrógeno libre de oxígeno (OFN) a través del sistema tanto antes como durante el proceso de soldadura fuerte.

## 7 RETIRADA Y EVACUACIÓN

Al abrir el circuito de refrigerante para efectuar reparaciones, o para cualquier otro fin, se utilizarán los procedimientos convencionales. Sin embargo, es importante seguir las mejores prácticas, ya que la inflamabilidad es un factor a tener en cuenta. Se seguirá el siguiente procedimiento: eliminar el refrigerante; purgar el circuito con gas inerte; evacuar; purgar de nuevo con gas inerte; abrir el circuito cortando o soldando.

La carga de refrigerante se recuperará en los cilindros de recuperación correctos.

El sistema se "lavará" con OFN para que la unidad sea segura.

Puede ser necesario repetir este proceso varias veces.

No se utilizará aire comprimido ni oxígeno para esta tarea.

El lavado se realizará rompiendo el vacío en el sistema con OFN y continuando el llenado hasta que se alcance la presión de trabajo, ventilando entonces a la atmósfera y, finalmente, bajando al vacío. Este proceso se repetirá hasta que no quede refrigerante en el sistema.

Cuando se utilice la carga final de OFN, el sistema se purgará hasta alcanzar la presión atmosférica para poder trabajar. Esta operación es absolutamente vital si se van a realizar operaciones de soldadura fuerte en las tuberías.

Asegúrese de que la salida de la bomba de vacío no esté cerca de ninguna fuente de ignición y de que haya ventilación disponible.

## 8 PROCEDIMIENTOS DE COBRO

Además de los procedimientos de carga convencionales, se seguirán los siguientes requisitos.

- Asegúrese de que no se produce contaminación de los distintos refrigerantes al utilizar el equipo de carga. Las mangueras o conductos deberán ser lo más cortos posible para minimizar la cantidad de refrigerante que contienen.
- Los cilindros se mantendrán en posición vertical.
- Asegúrese de que el sistema de refrigeración está conectado a tierra antes de cargar el sistema con refrigerante.
- Etiquete el sistema cuando la carga esté completa (si no lo está ya).
- Deberá extremarse la precaución para no llenar en exceso el sistema de refrigeración.

Antes de recargar el sistema, se someterá a una prueba de presión con OFN.

El sistema se someterá a una prueba de estanqueidad una vez finalizada la carga, pero antes de la puesta en servicio. Se realizará una prueba de fugas de seguimiento antes de abandonar el emplazamiento.

## **9 DESMANTELAMIENTO**

Antes de llevar a cabo este procedimiento, es esencial que el técnico esté completamente familiarizado con el equipo y todos sus detalles.

Se recomienda como buena práctica que todos los refrigerantes se recuperen de forma segura.

Antes de llevar a cabo la tarea, se tomará una muestra de aceite y refrigerante en caso de que se requiera un análisis previo a la reutilización del refrigerante recuperado.

Es esencial que se disponga de energía eléctrica antes de comenzar la tarea.

- a) Familiarizarse con el equipo y su funcionamiento.
- b) Aislar eléctricamente el sistema.
- c) Antes de iniciar el procedimiento, asegúrese de que: se dispone del equipo de manipulación mecánica necesario para manipular los cilindros de refrigerante; se dispone de todo el equipo de protección personal y se utiliza correctamente; el proceso de recuperación está supervisado en todo momento por una persona competente; el equipo de recuperación y los cilindros se ajustan a las normas apropiadas.
- d) Bombee el sistema de refrigeración, si es posible.
- e) Si no es posible hacer el vacío, construya un colector para poder extraer el refrigerante de las distintas partes del sistema.
- f) Asegúrese de que el cilindro está situado en la báscula antes de proceder a la recuperación.
- g) Poner en marcha la máquina de recuperación y hacerla funcionar de acuerdo con las instrucciones del fabricante.
- h) No sobrellenar los cilindros. (No más del 80 % de volumen de carga líquida).
- i) No supere la presión máxima de trabajo de la botella, ni siquiera temporalmente.
- j) Una vez que los cilindros se hayan llenado correctamente y el proceso haya finalizado, asegúrese de que los cilindros y el equipo se retiren rápidamente del lugar y de que se cierren todas las válvulas de aislamiento del equipo.
- k) El refrigerante recuperado no se cargará en otro sistema de refrigeración a menos que se haya limpiado y comprobado.

## **10 ETIQUETADO**

El equipo deberá etiquetarse indicando que ha sido puesto fuera de servicio y vaciado de refrigerante. La etiqueta deberá ir fechada y firmada.

Asegúrese de que haya etiquetas en el equipo que indiquen que contiene refrigerante inflamable.

## **11 RECUPERACIÓN**

Cuando se retira el refrigerante de un sistema, ya sea para su mantenimiento o desmantelamiento, se recomienda como buena práctica que todos los refrigerantes se retiren de forma segura. Al trasvasar refrigerante a las botellas, asegúrese de que sólo se utilizan botellas de

recuperación de refrigerante adecuadas. Asegúrese de que se dispone del número correcto de botellas para contener la carga total del sistema. Todos los cilindros que se van a utilizar están designados para el refrigerante recuperado y etiquetados para ese refrigerante (es decir, cilindros especiales para la recuperación de refrigerante). Los cilindros deberán estar completos con válvula de alivio de presión y válvulas de cierre asociadas en buen estado de funcionamiento. Los cilindros de recuperación vacíos se evacúan y, si es posible, se enfrían antes de proceder a la recuperación.

El equipo de recuperación deberá estar en buen estado de funcionamiento, con un conjunto de instrucciones relativas al equipo que se tiene a mano y deberá ser adecuado para la recuperación de refrigerantes inflamables. Además, se dispondrá de un juego de básculas calibradas y en buen estado de funcionamiento. Las mangueras deberán estar completas con acoplamientos de desconexión sin fugas y en buen estado.

Antes de utilizar la máquina de recuperación, compruebe que funciona correctamente, que se ha mantenido adecuadamente y que todos los componentes eléctricos asociados están sellados para evitar la ignición en caso de fuga de refrigerante.

En caso de duda, consulte al fabricante.

El refrigerante recuperado se devolverá al proveedor de refrigerantes en el cilindro de recuperación correcto, y se tramitará la correspondiente Nota de Transferencia de Residuos. No mezcle refrigerantes en las unidades de recuperación y especialmente en los cilindros.

Si se van a retirar compresores o aceites de compresores, asegúrese de que se han evacuado hasta un nivel aceptable para asegurarse de que no queda refrigerante inflamable dentro del lubricante. El proceso de evacuación se llevará a cabo antes de devolver el compresor a los proveedores. Para acelerar este proceso sólo se empleará el calentamiento eléctrico del cuerpo del compresor. Cuando se vacíe el aceite de un sistema, se hará de forma segura.

## **COMPETENCIA DEL PERSONAL DE SERVICIO**

### **General**

Se requiere una formación especial adicional a los procedimientos habituales de reparación de equipos frigoríficos cuando se ven afectados equipos con refrigerantes inflamables.

En muchos países, esta formación corre a cargo de organizaciones nacionales de formación acreditadas para impartir las normas nacionales de competencia pertinentes que puedan estar establecidas en la legislación.

La competencia alcanzada debe documentarse mediante un certificado.

## **Formación**

La formación debe incluir la esencia de lo siguiente:

Información sobre el potencial de explosión de los refrigerantes inflamables para mostrar que los inflamables pueden ser peligrosos si se manipulan sin cuidado.

Información sobre posibles fuentes de ignición, especialmente las que no son obvias, como encendedores, interruptores de la luz, aspiradoras o calefactores eléctricos.

Información sobre los distintos conceptos de seguridad:

Sin ventilación - (véase el apartado GG.2) La seguridad del aparato no depende de la ventilación de la carcasa. La desconexión del aparato o la apertura de la carcasa no afectan significativamente a la seguridad. No obstante, es posible que se acumulen fugas de refrigerante en el interior de la caja y que se libere una atmósfera inflamable al abrirla.

Carcasa ventilada - (véase el apartado GG.4) La seguridad del aparato depende de la ventilación de la carcasa. La desconexión del aparato o la apertura de la envolvente afectan considerablemente a la seguridad. Se debe tener cuidado para asegurar una ventilación suficiente antes. Local ventilado - (véase el apartado GG.5) La seguridad del aparato depende de la ventilación del local. La desconexión del aparato o la apertura de la carcasa no afectan significativamente a la seguridad. La ventilación del local no deberá desconectarse durante los procedimientos de reparación.

Información sobre el concepto de componentes sellados y envolventes selladas según la norma IEC 60079-15:2010.

Información sobre los procedimientos de trabajo correctos:

### **a) Puesta en servicio**

- Asegúrese de que la superficie del suelo es suficiente para la carga de refrigerante o que el conducto de ventilación está montado de forma correcta.
- Conecte las tuberías y realice una prueba de estanqueidad antes de cargar con refrigerante.
- Compruebe el equipo de seguridad antes de ponerlo en servicio.

### **b) Mantenimiento**

- Los equipos portátiles se repararán en el exterior o en un taller especialmente equipado para el mantenimiento de unidades con refrigerantes inflamables.
- Asegúrese de que haya suficiente ventilación en el lugar de reparación.
- Tenga en cuenta que el mal funcionamiento del equipo puede deberse a la pérdida de refrigerante y que es posible que se produzca una fuga de refrigerante.
- Descargue los condensadores de forma que no provoquen chispas. El procedimiento habitual para cortocircuitar los terminales del condensador suele generar chispas.
- Vuelva a montar los recintos sellados con precisión. Si las juntas están

desgastadas, sustitúyalas.

- Compruebe el equipo de seguridad antes de ponerlo en servicio.

### **c) Reparación**

- Los equipos portátiles se repararán en el exterior o en un taller especialmente equipado para el mantenimiento de unidades con refrigerantes inflamables.
- Asegúrese de que haya suficiente ventilación en el lugar de reparación.
- Tenga en cuenta que el mal funcionamiento del equipo puede deberse a la pérdida de refrigerante y que es posible que se produzca una fuga de refrigerante.
- Descargue los condensadores de forma que no provoquen chispas.
- Cuando se requiera soldadura fuerte, se llevarán a cabo los siguientes procedimientos en el orden correcto:
  - Retire el refrigerante. Si la normativa nacional no exige la recuperación, drene el refrigerante hacia el exterior. Tenga cuidado de que el refrigerante drenado no cause ningún peligro. En caso de duda, una persona debe vigilar la salida. Tenga especial cuidado de que el refrigerante drenado no vuelva a flotar en el edificio.
  - Evacúe el circuito de refrigerante.
  - Purgue el circuito de refrigerante con nitrógeno durante 5 min.
  - Evacúe de nuevo.
  - Retire las piezas a sustituir cortando, no con llama.
  - Purgue el punto de soldadura con nitrógeno durante el procedimiento de soldadura.
  - Realice una prueba de estanqueidad antes de cargar con refrigerante.
  - Vuelva a montar los recintos sellados con precisión. Si las juntas están desgastadas, sustitúyalas.
- Compruebe el equipo de seguridad antes de ponerlo en servicio.

### **d) Desmantelamiento**

- Si la seguridad se ve afectada cuando el equipo se pone fuera de servicio, la carga de refrigerante deberá retirarse antes de la puesta fuera de servicio.
- Asegúrese de que haya suficiente ventilación en la ubicación del equipo.
- Tenga en cuenta que el mal funcionamiento del equipo puede deberse a la pérdida de refrigerante y que es posible que se produzca una fuga de refrigerante.
- Descargue los condensadores de forma que no provoquen chispas.
- Retire el refrigerante. Si la normativa nacional no exige la recuperación, drene el refrigerante hacia el exterior. Tenga cuidado de que el refrigerante drenado no cause ningún peligro. En caso de duda, una persona debe vigilar la salida. Tenga especial cuidado de que el refrigerante drenado no vuelva a flotar en el edificio.
- Evacúe el circuito de refrigerante.

- Purgue el circuito de refrigerante con nitrógeno durante 5 min.
- Evacúe de nuevo.
- Llene con nitrógeno hasta la presión atmosférica.
- Coloque una etiqueta en el equipo que indique que se ha retirado el refrigerante.

#### **e) Eliminación**

- Asegúrese de que haya suficiente ventilación en el lugar de trabajo.
- Retire el refrigerante. Si la normativa nacional no exige la recuperación, drene el refrigerante hacia el exterior. Tenga cuidado de que el refrigerante drenado no cause ningún peligro. En caso de duda, una persona debe vigilar la salida.

Tenga especial cuidado de que el refrigerante drenado no vuelva a flotar en el edificio.

- Evacúe el circuito de refrigerante.
- Purgue el circuito de refrigerante con nitrógeno durante 5 min.
- Evacúe de nuevo.
- Desconecte el compresor y drene el aceite.

### **Transporte, marcado y almacenamiento de equipos que emplean refrigerantes inflamables**

#### **Transporte de equipos que contienen refrigerantes inflamables**

Se llama la atención sobre el hecho de que pueden existir normativas de transporte adicionales con respecto a los equipos que contienen gas inflamable. El número máximo de equipos o la configuración de los equipos que se permite transportar juntos vendrá determinado por la normativa de transporte aplicable.

#### **Señalización de los equipos mediante carteles**

La señalización de aparatos similares utilizados en una zona de trabajo suele estar regulada por la normativa local y establece los requisitos mínimos para la señalización de seguridad y/o salud en un lugar de trabajo.

Todas las señales requeridas deben mantenerse y los empresarios deben asegurarse de que los empleados reciban instrucción y formación adecuadas y suficientes sobre el significado de las señales de seguridad apropiadas y las medidas que deben tomarse en relación con estas señales.

La eficacia de las señales no debe disminuir por colocar demasiadas señales juntas.

Los pictogramas utilizados deben ser lo más sencillos posible y contener sólo los detalles esenciales.

#### **Eliminación de equipos que utilizan refrigerantes inflamables**

Véase la normativa nacional.

## **Almacenamiento de equipos/aparatos**

El almacenamiento de los equipos debe realizarse de acuerdo con las instrucciones del fabricante. Almacenamiento de material embalado (no vendido)

La protección del embalaje de almacenamiento debe construirse de forma que los daños mecánicos al equipo dentro del embalaje no provoquen una fuga de la carga de refrigerante.

La normativa local determinará el número máximo de equipos que pueden almacenarse juntos.

- Desconecte el aparato de la fuente de alimentación durante el mantenimiento, la sustitución de piezas y la limpieza.
  - Tenga en cuenta lo siguiente: Compruebe en la placa de características el tipo de gas refrigerante utilizado en su aparato.
  - Información específica sobre aparatos con gas refrigerante.
- Se recomienda no perforar el circuito de refrigeración de la máquina. Al final de su vida útil, entregue el aparato en un centro de recogida de residuos especiales para su eliminación.

GWP (potencial de calentamiento global): R410A: 2088, R134a: 1430, R290:3, R32:675.

- No utilice esta unidad para funciones distintas de las descritas en este manual de instrucciones.
- Asegúrese de que el enchufe esté bien insertado en la toma de corriente. Puede provocar riesgo de descarga eléctrica o incendio.
- No enchufe otros aparatos en la misma toma de corriente, puede producirse riesgo de descarga eléctrica.
- No desmonte ni modifique el aparato ni el cable de alimentación, puede provocar riesgo de descarga eléctrica o incendio. Todos los demás servicios deben remitirse a un técnico cualificado.
- No coloque el cable de alimentación ni el aparato cerca de un calefactor, radiador u otra fuente de calor. Puede provocar riesgo de descarga eléctrica o incendio.
- Esta unidad está equipada con un cable que tiene un hilo con toma de tierra conectado a una clavija con toma de tierra o a una lengüeta de conexión a tierra.

El enchufe debe conectarse a una toma de corriente correctamente instalada y conectada a tierra. En ningún caso corte o retire la clavija con toma de tierra o la lengüeta de conexión a tierra de este enchufe.

- El aparato debe utilizarse o almacenarse de forma que quede protegido de la humedad, por ejemplo, condensación, salpicaduras de agua, etc. Desenchufe la unidad inmediatamente si esto ocurre.
- Transporte siempre su aparato en posición vertical y colóquelo sobre una superficie estable y nivelada durante su uso. Si la unidad se transporta tumbada de lado, debe ponerse de pie y dejarse desenchufada durante 6 horas.
- Utilice siempre el interruptor del panel de control o del mando a distancia



para apagar la unidad, y no inicie ni detenga el funcionamiento enchufando o desenchufando el cable de alimentación. Puede provocar riesgo de descarga eléctrica.

- No toque los botones del panel de control con los dedos mojados y húmedos.
- No utilice productos químicos peligrosos para limpiar o entrar en contacto con la unidad.

Para no dañar el acabado de la superficie, utilice sólo un paño suave para limpiar el aparato.

No utilice cera, diluyente ni detergentes fuertes. No utilice el aparato en presencia de

sustancias o vapores inflamables como alcohol, insecticidas, gasolina, etc.

- Si el aparato emite sonidos extraños o emite humo u olores extraños, desenchúfelo inmediatamente.
  - No limpie la unidad con agua. El agua puede entrar en la unidad y dañar el aislamiento, creando un riesgo de descarga eléctrica. Si entra agua en el aparato, desenchúfelo inmediatamente y póngase en contacto con el Servicio de Atención al Cliente.
  - Utilice dos o más personas para levantar e instalar la unidad.
  - Sujete siempre el enchufe cuando enchufe o desenchufe el aparato. Nunca desenchufe tirando del cable. Puede provocar riesgo de descarga eléctrica y daños.
  - Instale el aparato sobre un suelo resistente y nivelado capaz de soportar hasta 50 kg (110 lb).
- La instalación sobre un suelo débil o desnivelado puede provocar daños materiales y personales.
- El aparato cumple la Directiva RE (2014/53/UE).

### **Según la norma EN:**

- Este aparato puede ser utilizado por niños a partir de 8 años y por personas con capacidades físicas, sensoriales o mentales reducidas o con falta de experiencia y conocimientos si han recibido supervisión o instrucciones sobre el uso del aparato de forma segura y comprenden los peligros que conlleva.
- Los niños no deben jugar con el aparato.
- La limpieza y el mantenimiento del usuario no deben ser realizados por niños sin supervisión.
- Si el cable de alimentación está dañado, debe ser sustituido por el fabricante, su agente de servicio o una persona con cualificación similar para evitar riesgos.
- El aparato debe instalarse de acuerdo con la normativa nacional sobre cableado.
- Si se funde el fusible o se dispara el disyuntor, compruebe la caja de fusibles o disyuntores de la vivienda y sustituya el fusible o restablezca el disyuntor.

## **CONEXIONES ELÉCTRICAS**

Antes de enchufar el aparato a la red eléctrica, compruebe que:

- La alimentación de red corresponde al valor indicado en la placa de características situada en la parte posterior del aparato.
- La toma de corriente y el circuito eléctrico son adecuados para el aparato.
- La toma de corriente coincide con el enchufe. Si no es así, haga cambiar el enchufe.
- La toma de corriente está debidamente conectada a tierra. El incumplimiento de estas importantes instrucciones de seguridad exime al fabricante de toda responsabilidad.

# DESCRIPCIÓN

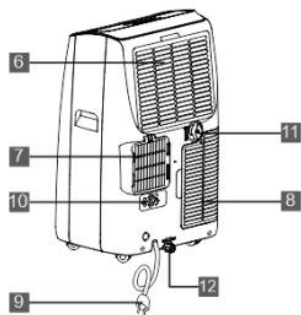
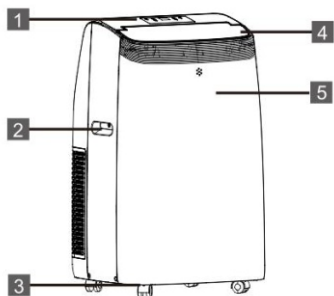

<ol style="list-style-type: none"> <li>1. Panel de control</li> <li>2. Mango (ambos lados)</li> <li>3. Ruedas</li> <li>4. convertidores</li> <li>5. Receptor de control remoto</li> <li>6. Rejilla de admisión</li> </ol>	<ol style="list-style-type: none"> <li>7. Rejilla de salida de aire</li> <li>8. Rejilla de entrada</li> <li>9. Cable de alimentación</li> <li>10. Fijador de tapones</li> <li>11. Drenaje medio</li> <li>12. Drenaje del condensador</li> </ol>
---	---

## ACCESÓRIOS

PIEZAS	NOMBRE DE LAS PIEZAS	CANTIDAD
	Manguera de escape Salida de manguera Entrada de manguera	1 juego
	Kit de corredera de ventana	1 juego
	Control remoto Baterías (Dos AAA 1.5V)	1 juego
	Manguera de drenaje	1 juego

**NOTA:** Todas las ilustraciones de este manual son meramente explicativas. Su aparato puede ser ligeramente diferente. Asegúrese de sacar todos los accesorios del embalaje antes de utilizarlo.

# INSTRUCCIONES DE INSTALACIÓN

## AIRE CALIENTE AGOTADOR

En el modo frío, el aparato debe colocarse cerca de una ventana o una abertura para que el aire caliente de salida pueda conducirse al exterior. En primer lugar, coloque la unidad en un suelo plano y asegúrese de que haya un espacio libre mínimo de 45 cm alrededor de la unidad y de que esté cerca de una fuente de alimentación de un solo circuito.

1. Extienda ambos lados de la manguera (Fig.1) y enrosque la entrada de la manguera (Fig.2).
2. Extienda el otro lado de la manguera y atorníllelo a la salida de la manguera (Fig.3).
3. Instale la entrada de la manguera en la unidad (Fig.4).
4. Coloque la salida de la manguera en el kit de deslizamiento de la ventana y séllela. (Fig.5&6)..

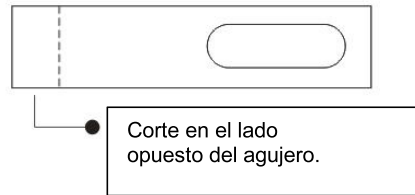
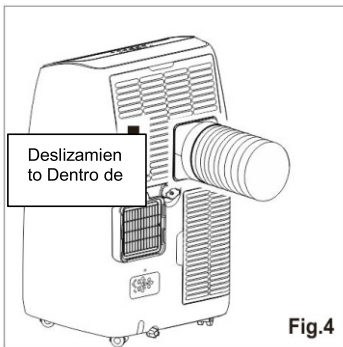
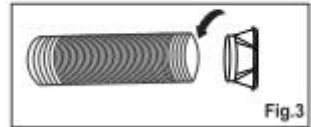
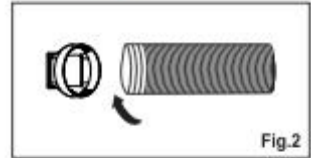
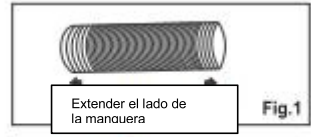

El kit de deslizamiento de su ventana ha sido diseñado para adaptarse a la mayoría de las aplicaciones estándar de ventanas verticales y horizontales; sin embargo, puede ser necesario que modifique algunos aspectos de los procedimientos de instalación para ciertos tipos de ventanas. El kit de correderas de ventana puede fijarse con tornillos.

**NOTA:** Si la abertura de la ventana es inferior a la longitud mínima del kit de deslizamiento de la ventana, corte el extremo sin la sujeción lo suficientemente corto para que quepa en la abertura de la ventana. Nunca recorte el orificio del kit de deslizamiento de la ventana.

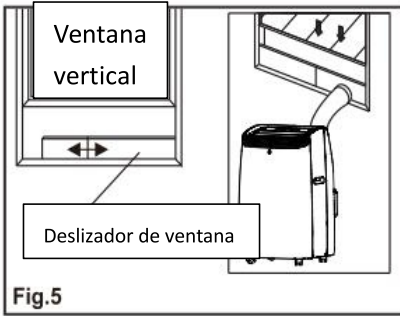

## INSTALACIÓN DEL KIT DE CORREDERAS DE VENTANA

1: Piezas:

- A) Panel
- B) Panel con un orificio
- C) Tornillo para fijar el kit de ventana

2: Montaje:

Deslice el panel B en el panel A y ajústelo a la anchura del ancho. El tamaño de las ventanas varía.

Al dimensionar la anchura de la ventana, asegúrese de que el conjunto del kit de ventana está libre de huecos y/o bolsas de aire al tomar las medidas.

3. Bloquee el tornillo en los orificios que correspondan con la anchura que requiera su ventana para asegurarse de que no queden huecos ni bolsas de aire en el conjunto del kit de ventana después de la instalación.

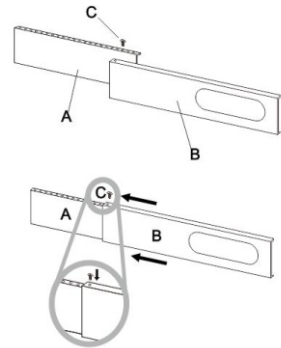

## UBICACIÓN

- La unidad debe colocarse sobre una base firme para minimizar el ruido y las vibraciones. Para una colocación segura, coloque la unidad sobre un suelo liso y nivelado lo suficientemente fuerte como para soportar la unidad.
- La unidad tiene ruedas para facilitar su colocación, pero sólo debe rodar sobre superficies lisas y planas.

Tenga cuidado al rodar sobre superficies enmoquetadas. Tenga cuidado y proteja los suelos cuando ruede sobre suelos de madera.

No intente hacer rodar la unidad sobre objetos.

- El aparato debe colocarse al alcance de una toma de corriente con toma de tierra.
- Nunca coloque obstáculos alrededor de la entrada o salida de aire de la unidad.
- Deje al menos 45 cm (18") de espacio alrededor y por encima de la pared para trabajar con eficacia.
- La manguera puede alargarse, pero lo mejor es mantener la longitud al mínimo necesario.

Asegúrese también de que la manguera no tenga dobleces ni pliegues pronunciados.

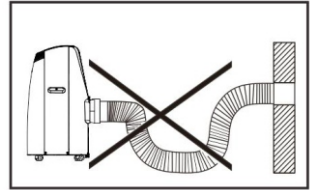
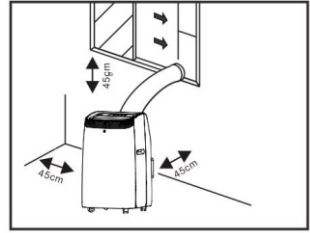

# DESCRIPCIÓN DE LA PANTALLA DE VISUALIZACIÓN

El panel de control se encuentra en la parte superior del aparato, permite gestionar parte de las funciones sin mando a distancia, pero para aprovechar todo su potencial, es necesario utilizar el mando a distancia.

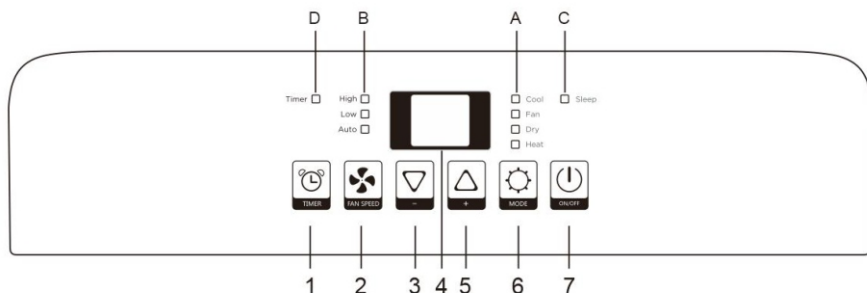

- |                                      |  |
|--------------------------------------|--|
| 1. Botón del temporizador            | A. Símbolo de modo                     |
| 2. Botón de velocidad del ventilador | B. Símbolo de velocidad del ventilador |
| 3. Botón de disminución              | C. Símbolo de suspensión               |
| 4. Pantalla de visualización         | D. Símbolo del temporizador            |
| 5. Botón de aumento                  |  |
| 6. Botón MODO                        |  |
| 7. Botón de encendido/apagado        |  |

“ \* ” significa el símbolo de calor, solo el modelo de bomba de calor tiene esta función.

## ENCENDIDO DEL APARATO

Conéctelo a la toma de corriente y el aparato estará en modo de espera.

Pulse el botón  para que el aparato se encienda. Aparecerá la última función activa cuando se apagó.



## Modo FRÍO

Ideal para climas cálidos y bochornosos cuando necesita enfriar y deshumidificar la habitación.

Para configurar este modo correctamente:

- Pulse el botón  varias veces hasta que Aparece el símbolo "Frío".
- Seleccione la temperatura deseada de 18 °C a 32 °C (64 °F a 90 °F)



presionando el botón  $\triangle$  o  $\nabla$  hasta que se muestre el valor correspondiente.

- Seleccione la velocidad del ventilador requerida presionando el

botón .

Hay tres velocidades disponibles: alta/baja/automática.

La temperatura más adecuada para la habitación durante el verano varía de 24 °C a 27 °C (75 °F a 81 °F). Sin embargo, se recomienda no configurar una temperatura muy por debajo de la temperatura exterior. La diferencia de velocidad del ventilador es más notoria cuando el electrodoméstico está en el modo de ventilador, pero es posible que no se note en el modo de enfriamiento.

### Modo calor \*

\* \* significa que solo el modelo de bomba de calor tiene esta función.

Para configurar este modo correctamente:

- Presione el botón  varias veces hasta que aparezca el símbolo Calor.



- Seleccione la temperatura deseada de 13 °C a 27 °C (55 °F a 81 °F) presionando el botón  $\triangle$  o  $\nabla$  hasta que se muestre el valor correspondiente.

- Seleccione la velocidad del ventilador requerida presionando el  botón.

Hay tres velocidades disponibles: alta/baja/automática.

- El agua se elimina del aire y se acumula en el tanque.

- Cuando el depósito está lleno, el aparato se apaga y en la pantalla

aparece “” (depósito lleno). El tapón del depósito debe ser extraído y vaciado de agua. Escurra toda el agua que queda en un recipiente.

Cuando se haya drenado toda el agua, vuelva a colocar la tapa.

- Cuando se ha vaciado el depósito, el aparato vuelve a ponerse en marcha.

### NOTA:

- Cuando se opera en habitaciones muy frías, el aparato se descongela automáticamente, interrumpiendo momentáneamente el funcionamiento normal.



Durante esta operación, es normal que cambie el ruido que hace el aparato.



- En este modo, es posible que deba esperar unos minutos antes de que el aparato comience a emitir aire caliente.



## Modo de ventilador

Al utilizar el aparato en este modo, la manguera de aire no necesita ser adjuntado.

- Pulse el botón varias "  veces hasta que aparezca el símbolo "Ventilador"
- Seleccione la velocidad del ventilador requerida presionando el botón  . Hay dos velocidades disponibles: Alta / Baja.

La pantalla muestra "  " como alta velocidad, "  " como baja velocidad.

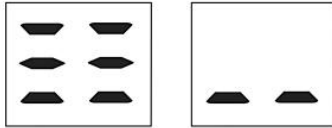

## Modo SECO

Ideal para reducir la humedad de las habitaciones (primavera y otoño, habitaciones húmedas, periodos de lluvia, etc). En modo seco, el aparato debe prepararse de la misma manera que para el modo frío, con la manguera de escape de aire conectada para permitir que la humedad se descargue al exterior.



Para configurar este modo correctamente:

- Pulse el botón varias "  veces hasta que aparezca el símbolo Seco.

La pantalla muestra "  ".

- En este modo, el aparato selecciona automáticamente la velocidad del ventilador y no se puede configurar manualmente.

## Modo INTELIGENTE

El electrodoméstico elige automáticamente si funciona en modo frío, ventilador o calor (solo en algunos modelos). Para configurar este modo correctamente:

- Presione el botón varias "  veces hasta que la pantalla se muestre como se muestra a continuación:



- Seleccione la velocidad del ventilador requerida presionando el botón  . Hay tres velocidades disponibles: alta/baja/automática.

Si el aparato es un modelo de solo enfriamiento, la unidad funciona en modo de ventilador cuando la temperatura ambiente es inferior a 23 °C (73 °F) y en modo frío cuando la temperatura ambiente es superior a 23 °C (73 °F). Si el aparato es un modelo de refrigeración y calefacción, la unidad funciona en modo Calor cuando la temperatura ambiente es inferior a 20 °C (68 °F) y en modo Ventilador cuando la temperatura ambiente es de 20 °C (68 °F) a 23 °C (73 °F) y el modo Cool cuando la temperatura ambiente es superior a 23 °C (73 °F).

## AJUSTE DEL TEMPORIZADOR

--Este cronómetro se puede utilizar para retrasar el arranque o apagado del dispositivo, evitando así el desperdicio de electricidad optimizando el ciclo de operación.

### \*Puesta en marcha de la programación

- Encienda el aparato, elija el modo que desee, por ejemplo, modo deshumidificación, alta velocidad del ventilador. Apague el aparato.

- Presione el botón "  " , la pantalla comienza a parpadear, presione "  $\Delta$  " / "  $\nabla$  " para ajustar el tiempo establecido de 0,5 a 24 horas.

- En 5 segundos sin la operación, la función de inicio del temporizador, luego se enciende el símbolo "Temporizador".

- Presione el botón "  " nuevamente para cancelar el temporizador, y el símbolo "Temporizador" desaparecerá.

### \* Apagado de programación

- Cuando el aparato está funcionando, presione el botón "  ", la pantalla comienza a parpadear.

- Pulse "  $\Delta$  " / "  $\nabla$  " para ajustar el tiempo establecido de 0,5 a 24 horas.

- En 5 segundos sin la operación, la función de inicio del temporizador, luego se enciende el símbolo "Temporizador".

- Presione el botón "  " nuevamente para cancelar el temporizador, y el símbolo "Temporizador" desaparecerá.

## CAMBIAR LA UNIDAD DE TEMPERATURA

Cuando el aparato esté en funcionamiento, mantenga pulsados los botones “△” y “▽” a la vez durante 3 segundos para cambiar la unidad de temperatura.

Por ejemplo:

Antes del cambio, en modo frío, la pantalla muestra como fig 1.

Después del cambio, en modo frío, la pantalla muestra como fig2.



Fig.1





Fig.2









Las siguientes funciones son opcionales. Por favor, refiérase al objeto real, sólo porque estas funciones sólo pertenecen a algún modelo.

## SELF-DIAGNOSIS

El aparato dispone de un sistema de autodiagnóstico para identificar una serie de averías. Los mensajes de error aparecen en la pantalla del aparato.

SI SE MUESTRA	¿QUÉ DEBO HACER?
 PROBE FAILURE (sensor dañado)	Si aparece, póngase en contacto con el servicio técnico autorizado.
 FULL TANK (depósito de seguridad lleno)	Vacíe el depósito de seguridad interno, siguiendo las instrucciones del apartado "Operaciones de fin de temporada".

# MANUAL DEL MANDO A DISTANCIA

		Botón de encendido/apagado		Botón de velocidad del ventilador
		Botón de aumento		Botón de modo
		Botón de disminución		Botón basculante
		Botón del temporizador		Botón de dormir
	°C/°F	Botón del interruptor de la unidad		

✓ Apunte con el mando a distancia al receptor del aparato.

✓ El mando a distancia no debe estar a más de 7 metros del aparato (sin obstáculos entre el mando a distancia y el receptor).

✓ El mando a distancia debe manejarse con sumo cuidado. No lo deje caer ni lo exponga a la luz directa del sol o a fuentes de calor. Si el mando a distancia no funciona, intente extraer la pila y volver a colocarla.

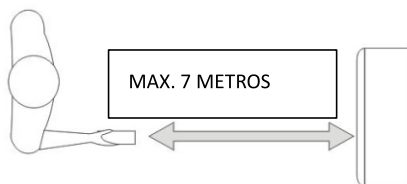

## INSERTAR O SUSTITUIR LAS BATERÍAS

- Retire la tapa de la parte posterior del mando a distancia;
- Inserte dos baterías "AAA" de 1.5 V en la posición correcta posición (consulte las instrucciones del interior del compartimento de las baterías);

### NOTA:

✓ En caso de sustitución o eliminación del mando a distancia, las pilas deben extraerse y desecharse de acuerdo con la legislación vigente, ya que son perjudiciales para el

medio ambiente.

✓ No mezcle pilas viejas y nuevas. No mezcle pilas alcalinas, estándar (carbono-zinc)

o recargables (níquel-cadmio).

✓ No arroje las pilas al fuego. Las pilas pueden explotar o tener fugas.



✓ Si no va a utilizar el mando a distancia durante cierto tiempo, extraiga las pilas.

## modo FRÍO

Ideal para climas cálidos y bochornosos cuando necesita enl deshumidificar la habitación.

Para configurar este modo correctamente



- Pulse el botón  varias veces hasta que Aparece el símbolo "Frío".
- Seleccione la temperatura deseada de 18 °C a 32 °C (64 °F a 90 °F) presionando el botón “^” / “v” hasta que se muestre el valor correspondiente.
- Seleccione la velocidad del ventilador requerida presionando el botón “”. Hay tres velocidades disponibles: alta/baja/automática.



La temperatura más adecuada para la habitación durante el verano varía de 24 °C a 27 °C (75 °F a 81 °F). Sin embargo, se recomienda no configurar una temperatura muy por debajo de la temperatura exterior. La diferencia de velocidad del ventilador es más notoria cuando el electrodoméstico está en el modo de ventilador, pero es posible que no se note en el modo de enfriamiento.

## Modo calor \*

\* “significa que solo el modelo de bomba de calor tiene esta función)

Para configurar este modo correctamente:



- Presione el botón  varias veces hasta que aparezca el símbolo Calor.
- Seleccione la temperatura deseada de 13 °C a 27 °C (55 °F a 81 °F) presionando el botón ^ o v hasta que se muestre el valor correspondiente.
- Seleccione la velocidad del ventilador requerida presionando el  botón. Hay tres velocidades disponibles: alta/baja/automática.
- El agua se elimina del aire y se acumula en el tanque.
- Cuando el depósito está lleno, el aparato se apaga y en la pantalla aparece “” (depósito lleno). El tapón del depósito debe ser extraído y vaciado de agua. Escurra toda el agua que queda en un recipiente.

Cuando se haya drenado toda el agua, vuelva a colocar la tapa.

- Cuando se ha vaciado el depósito, el aparato vuelve a ponerse en marcha.

### NOTA:



- Cuando se opera en habitaciones muy frías, el aparato se descongela automáticamente, interrumpiendo momentáneamente el funcionamiento normal.

Durante esta operación, es normal que cambie el ruido que hace el aparato.



- En este modo, es posible que deba esperar unos minutos antes de que el aparato comience a emitir aire caliente.

### Modo de ventilador

Al utilizar el aparato en este modo, la manguera de aire no necesita ser adjuntado.

- Pulse el botón  varias veces hasta que aparezca el símbolo "Ventilador".
- Seleccione la velocidad del ventilador requerida presionando el botón "  ".

Hay dos velocidades disponibles: Alta / Baja.

La pantalla muestra "  " como alta velocidad, "  " como baja velocidad.

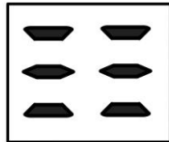

### Modo SECO

Ideal para reducir la humedad de las habitaciones (primavera y otoño, habitaciones húmedas, periodos de lluvia, etc).

En modo seco, el aparato debe prepararse de la misma manera que para el modo frío, con la manguera de escape de aire conectada para permitir que la humedad se descargue al exterior.

Para configurar este modo correctamente:



- Pulse el botón  varias veces hasta que aparezca el símbolo Seco. La pantalla muestra "Dry".
- En este modo, el aparato selecciona automáticamente la velocidad del

ventilador y no se puede configurar manualmente.

## Modo INTELIGENTE

El electrodoméstico elige automáticamente si funciona en modo frío, ventilador o calor (solo en algunos modelos).

Para configurar este modo correctamente:

- Presione el botón  varias veces hasta que la pantalla se muestre como se muestra a continuación:

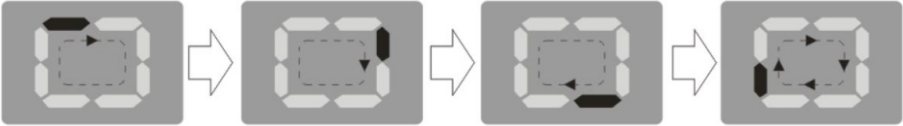



Es el modo automático cuando la exhibición estará funcionando.

- Seleccione la velocidad del ventilador requerida presionando el botón . Hay tres velocidades disponibles: alta/baja/automática. Si el aparato es un modelo de solo enfriamiento, la unidad funciona en modo de ventilador cuando la temperatura ambiente es inferior a 23 °C (73 °F) y en modo frío cuando la temperatura ambiente es superior a 23 °C (73 °F). Si el aparato es un modelo de refrigeración y calefacción, la unidad funciona en modo Calor cuando la temperatura ambiente es inferior a 20 °C (68 °F) y en modo Ventilador cuando la temperatura ambiente es de 20 °C (68 °F) a 23 °C (73 °F) y el modo Cool cuando la temperatura ambiente es superior a 23 °C (73 °F)

## Función Swing

Esta función mueve los deflectores para ajustar la dirección del flujo de aire.

Para configurar correctamente esta función:

- Pulse el botón  para seleccionar el deflector horizontal que se moverá automáticamente hacia arriba y hacia abajo.
- Pulse de nuevo el botón  para desactivar esta función.



## MODO SLEEP

i SET Esta función es útil para la noche, ya que reduce gradualmente el funcionamiento del aparato.

Para configurar correctamente esta función:

- Seleccione el modo frío o calor como se ha descrito anteriormente.

- Presione el botón .

El dispositivo funciona en el modo seleccionado anteriormente.

Cuando elijas la función sleep, la pantalla reducirá el brillo y la Velocidad del ventilador será baja.

La función SLEEP mantiene la habitación a la temperatura óptima sin fluctuaciones excesivas ni de temperatura ni de humedad con un funcionamiento silencioso.

La velocidad del ventilador está siempre en Baja, mientras que la temperatura ambiente y la humedad varían gradualmente para garantizar el máximo confort.

- En el modo COOL, la temperatura seleccionada aumentará 1°C (1°F) por hora en un período de 2 horas. Esta nueva temperatura se mantendrá durante las 6 horas siguientes. A continuación, el aparato lo apaga.

- Cuando está en modo HEAT, la temperatura seleccionada disminuirá 1°C (1°F) por hora en un período de 3 horas. Esta nueva temperatura se mantendrá durante las 5 horas siguientes. A continuación, el aparato se apaga.

- La función SLEEP se puede cancelar en cualquier momento durante el funcionamiento presionando el botón "SLEEP", "MODE" o "FAN".

- La función SLEEP se puede cancelar en cualquier momento durante el funcionamiento presionando el botón "SLEEP", "MODE" o "FAN".



En el modo FAN o DRY, la función SLEEP no se puede configurar.

## AJUSTE DEL TEMPORIZADOR

-Este temporizador puede utilizarse para retrasar el arranque o el apagado del aparato, lo que evita el derroche de electricidad al optimizar los periodos de funcionamiento.

\*Puesta en marcha de la programación

- Encienda el aparato, elija el modo que desee, por ejemplo, modo deshumidificación, alta velocidad del ventilador. Apague el aparato.

- Presione el botón "  ", la pantalla comienza a parpadear, presione "  " / "  " para ajustar el tiempo establecido de 0,5 a 24 horas.

- En 5 segundos sin la operación, la función de inicio del temporizador, luego se enciende el símbolo "Temporizador".

- Presione el botón "  " nuevamente para cancelar el temporizador, y el símbolo "Temporizador" desaparecerá.

\* Apagado de programación



- Cuando el aparato está funcionando, presione el botón “  ”, la pantalla comienza a parpadear.
- Pulse “^” / “v” para ajustar el tiempo establecido de 0,5 a 24 horas.
- En 5 segundos sin la operación, la función de inicio del temporizador, luego se enciende el símbolo "Temporizador".

- Presione el botón “  ” nuevamente para cancelar el temporizador, y el símbolo "Temporizador" desaparecerá.

### **CAMBIAR LA UNIDAD DE TEMPERATURA**

Cuando el aparato esté funcionando, Presione el botón °C/°F y luego puede cambiar Unidad de temperatura.

Por ejemplo:

Antes del cambio, en el modo frío, La pantalla se muestra como se muestra en el lado izquierdo de la imagen.

Después del cambio, en modo frío, La pantalla se muestra a la derecha de la imagen.



Fig.1

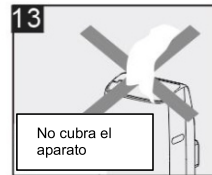
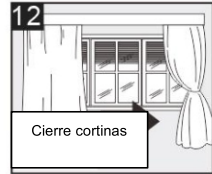

Fig.2

## CONSEJOS PARA UN USO CORRECTO

Para obtener lo mejor de su aparato, siga estas recomendaciones:

- Cierre las ventanas y puertas de la habitación que vaya a climatizar (Fig. 11). Cuando instale el aparato de forma semipermanente, debe dejar una puerta ligeramente abierta (tan sólo 1 cm) para garantizar una ventilación correcta;
- Proteja la habitación de la exposición directa al sol cerrando parcialmente las cortinas y/o persianas para que el funcionamiento del aparato sea mucho más económico (Fig. 12);
- No apoye nunca objetos de ningún tipo sobre el aparato; (Fig. 13)
- No bloquee la entrada ni la salida de aire del aparato. Un caudal de aire reducido provocará un rendimiento deficiente y podría dañar la unidad.
- Asegúrese de que no haya fuentes de calor en la habitación;
- No utilice nunca el aparato en locales muy húmedos (lavanderías, por ejemplo).
- No utilice nunca el aparato al aire libre.
- Asegúrese de que el aparato esté sobre una superficie nivelada; si es necesario, coloque los seguros de las ruedas debajo de las ruedas delanteras.



# MÉTODO DE DRENAJE DEL AGUA

Cuando hay un exceso de condensación de agua dentro de la unidad, el aparato deja de funcionar y muestra “ F t ” (TANQUE LLENO como se menciona en AUTODIAGNOSTICO). Esto indica que es necesario drenar la condensación de agua mediante los siguientes procedimientos:

## Vaciado manual (fig.14)

Puede ser necesario drenar el agua en zonas de alta humedad

1. Desenchufe la unidad de la fuente de alimentación.
2. Coloque una bandeja de drenaje debajo del tapón de drenaje inferior. Ver diagrama.
3. Retire el tapón de vaciado inferior.
4. El agua saldrá y se acumulará en la bandeja de drenaje (puede que no se suministre).
5. Después de drenar el agua, vuelva a colocar firmemente el tapón de drenaje inferior.
6. Encienda el aparato.

## Vaciado continuo (fig.15)

Mientras utilice la unidad en modo deshumidificador, se recomienda un drenaje continuo.

1. Desenchufe la unidad de la fuente de alimentación.
2. Retire el tapón de vaciado. Al realizar esta operación puede derramarse algo de agua residual, por lo que le rogamos que disponga de una bandeja para recoger el agua.
3. Conecte la manguera de desagüe (1/2" o 12,7 mm, tal vez no suministrada). Ver diagrama.
4. El agua puede drenarse continuamente a través de la manguera hasta un desagüe en el suelo o un cubo.
5. Encienda el aparato.

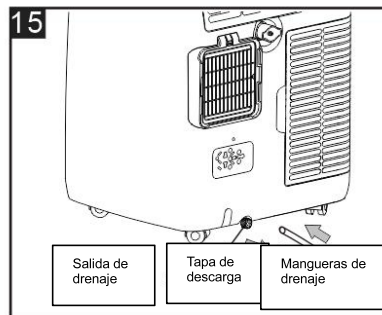
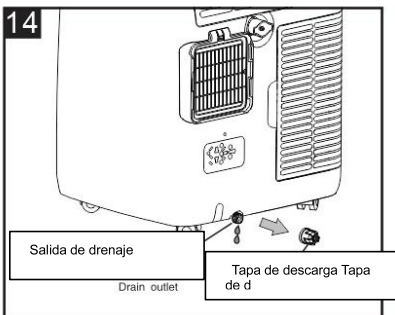

**NOTA:**

Por favor, asegúrese de que la altura y la sección de la manguera de drenaje no deben ser superiores a la de la salida de drenaje, o el tanque de agua no se puede drenar, (fig.16 y fig.17).

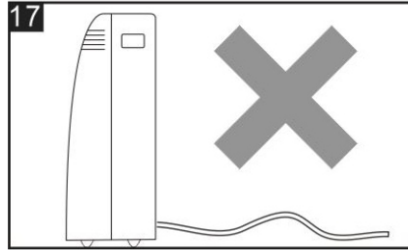
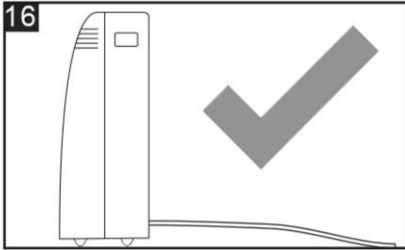

**MÉTODO DE DRENAJE**

Cuando la unidad funciona en modo Dry (Secado), puede elegir la siguiente forma de drenaje.

1. Desconecte la fuente de alimentación de la unidad.
2. Retire el tapón de drenaje (fig.A). Mientras realiza esta operación, es posible que se derrame algo de agua residual, por favor prepare una bandeja para recoger el agua.
3. Conecte la manguera de drenaje (1/2"o 12,7 mm, quizás no se suministra). (fig.B)
4. El agua se puede drenar continuamente a través de la manguera a un desagüe de piso o balde.
5. Encienda la unidad.

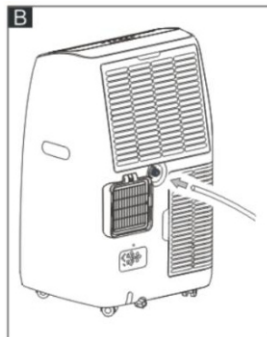
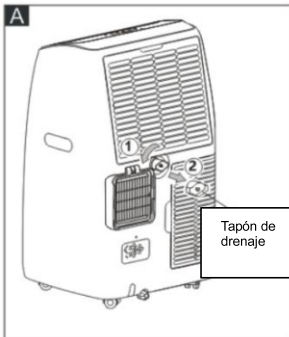

Manguera de jardín manguera de drenaje



**NOTA:**

Asegúrese de que la altura y la sección de la manguera de desagüe no sean más altas que la de la salida de desagüe, o el tanque de agua no se puede drenar. (fig. C y fig. D)

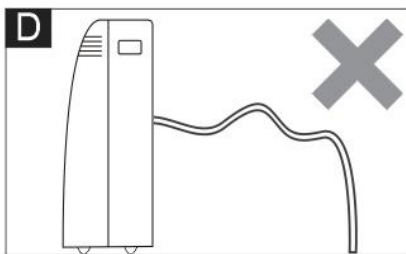
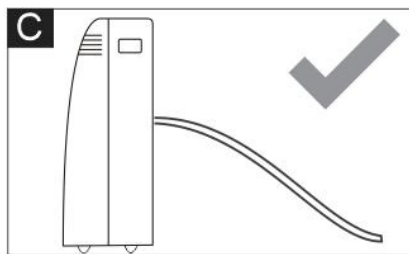

## LIMPIEZA

Antes de la limpieza o el mantenimiento, apague el aparato presionando el

botón  el panel de control o en el control remoto, espere unos minutos y luego desenchúfelo de la toma de corriente.

### LIMPIEZA DEL GABINETE

Debe limpiar el aparato con un paño ligeramente húmedo y luego secar con un paño seco.

- Nunca lave el aparato con agua. Podría ser peligroso.
- No utilice nunca gasolina, alcohol o disolventes para limpiar el aparato.
- Nunca pulverice líquidos insecticidas o similares.

### LIMPIEZA DE LOS FILTROS DE AIRE

Para mantener su electrodoméstico funcionando eficientemente, debe limpiar el filtro cada semana de operación.

El filtro se puede sacar como la figura a continuación.

Para evitar posibles cortes, evite tocar las partes metálicas del aparato al quitar o volver a instalar el filtro. Puede resultar en el riesgo de lesiones personales.

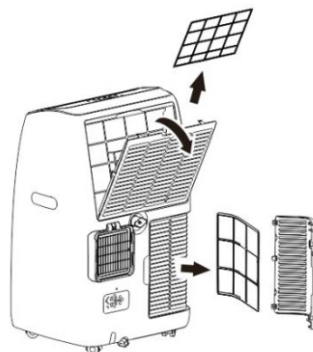

Utilice una aspiradora para eliminar las acumulaciones de polvo del filtro. Si está muy sucio, sumérgalo en agua tibia y enjuáguelo varias veces. El agua nunca debe estar a más de 40 °C (104 °F). Después del lavado, deje que el filtro se seque y coloque la rejilla de entrada en el aparato.

# OPERACIONES DE INICIO-FIN DE TEMPORADA

## CONTROLES DE INICIO DE TEMPORADA

Asegúrate de que el cable de alimentación y el enchufe no estén dañados y de que el sistema de toma de tierra sea eficiente.

Siga al pie de la letra las instrucciones de instalación.

## OPERACIONES DE FIN DE TEMPORADA

Para vaciar completamente de agua el circuito interno, retire el tapón.

Vierte toda el agua restante en una palangana. Cuando se haya vaciado toda el agua, vuelve a colocar el tapón. Limpie el filtro y séquelo bien antes de volver a colocarlo.

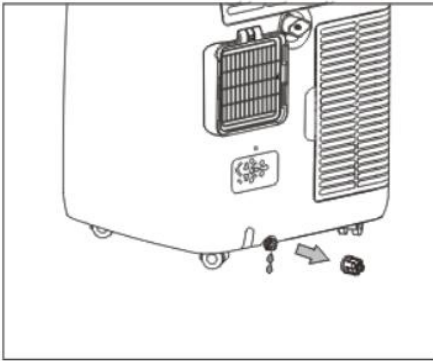

## ENTORNO OPERATIVO MÁS ESTRICTO:

Modo cooling: 18°C-35°C (64°F-95°F), 30%RH~90%RH

Modo heating: 10°C-25°C (50°F-77°F), 30%RH~90%RH

## TRDOBLESHOOTING

PROBLEMA	CAUSA	SOLUCIÓN
El aparato no se enciende	<ul style="list-style-type: none"> <li>● Actualmente no hay</li> <li>● No está enchufado a la red eléctrica</li> <li>● El dispositivo de seguridad interno se ha disparado</li> </ul>	<ul style="list-style-type: none"> <li>● Espere</li> <li>● Conecte a la red</li> <li>● Espere 30 minutos, si el problema persiste, póngase en contacto con su centro de servicio.</li> </ul>
El aparato funciona durante poco tiempo	<ul style="list-style-type: none"> <li>● Aquí hay curvas en lamanguera de escape de aire</li> <li>● Algo impide la salida del aire</li> </ul>	<ul style="list-style-type: none"> <li>● Coloque la manguera de escape de aire correctamente, manteniéndola lo más corta y libre de curvas posible para evitar cuellos de botella.</li> <li>● Compruebe y elimine cualquier obstáculo que obstruya la descarga de aire</li> </ul>
El aparato funciona, pero no enfría la habitación	<ul style="list-style-type: none"> <li>● Ventanas, puertas y/o cortinas abiertas</li> </ul>	<ul style="list-style-type: none"> <li>● Cierra puertas, ventanas y cortinas, teniendo en cuenta los "consejos para un uso correcto" indicados anteriormente.</li> </ul>
	<ul style="list-style-type: none"> <li>● Hay fuentes de calor en la habitación (horno, secador de pelo, etc.)</li> </ul>	<ul style="list-style-type: none"> <li>● Eliminar las fuentes de calor</li> </ul>
	<ul style="list-style-type: none"> <li>● La manguera de salida de aire está separada del aparato</li> </ul>	<ul style="list-style-type: none"> <li>● Coloque la manguera de salida de aire en el alojamiento situado en la parte posterior del aparato.</li> </ul>
	<ul style="list-style-type: none"> <li>● Las especificaciones técnicas del aparato no son adecuadas para la habitación en la que se encuentra.</li> </ul>	
Durante el funcionamiento, hay un olor desagradable en la habitación	<ul style="list-style-type: none"> <li>● Filtro de aire obstruido</li> </ul>	<ul style="list-style-type: none"> <li>● Limpie el filtro como se ha descrito anteriormente</li> </ul>

<p>El aparato no funciona durante unos tres minutos después de reiniciarlo.</p>	<ul style="list-style-type: none"> <li>● El dispositivo de seguridad interno del compresor impide que el aparato se vuelva a poner en marcha hasta que hayan transcurrido tres minutos desde la última vez que se apagó.</li> </ul>	<ul style="list-style-type: none"> <li>● Espera. Este retraso forma parte del funcionamiento normal</li> </ul>
<p>En la pantalla aparece el siguiente mensaje: <b>PF / FE</b></p>	<ul style="list-style-type: none"> <li>● El aparato dispone de un sistema de autodiagnóstico para identificar una serie de averías</li> </ul>	<ul style="list-style-type: none"> <li>● Ver el capítulo AUTODIAGNÓSTICO</li> </ul>